



TERMOARREDO **STORM SURF**

- Materiale: acciaio al carbonio
- Radiatore: 1728 x 535 x 7 mm
- Connessioni: 5 x 1/2" *
- Fissaggi a muro: 4
- Pressione max d'esercizio: 8 bar
- Temperatura max d'esercizio: 120°C
- Verniciatura: a polveri epossipoliestere
- Dotazione di serie: kit di fissaggio a muro,
1 valvola di sfiato e 2 tappi ciechi
- Non è previsto il funzionamento solo elettrico o misto

* attacchi per la valvola di sfiato inclusi. Il prodotto può essere installato a scelta, sia in verticale che in orizzontale. Per questo motivo è predisposto con 3 connessioni per la valvola di sfiato.

SURF

codice	H x L mm	interasse mm	peso kg	capacità lit	resa termica watt Δt 50°C	resa termica watt Δt 30°C	resa termica watt Δt 42,5°C	Δt 50°C esponente n	colore	euro
ST17189	1728 x 535	50	23,3	1,3	713	376	582	1,25085	bianco	687,70
ST17190	1728 x 535	50	23,3	1,3	713	376	582	1,25085	antracite	687,70
ST17191	1728 x 535	50	23,3	1,3	713	376	582	1,25085	azzurrite	687,70

ACCESSORI

codice	descrizione	euro
ST17195	appendino mono in legno teak e alluminio	149,50
ST17196	appendino duo in legno teak e alluminio	149,50
ST17192	valvola per attacco 50 mm bianco	163,30
ST17193	valvola per attacco 50 mm antracite	163,30
ST17194	valvola per attacco 50 mm azzurrite	163,30

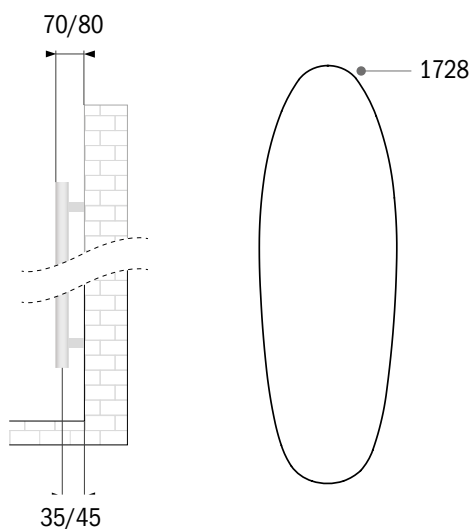



TERMOARREDO **STORM PRUA**

- Materiale: acciaio al carbonio
- Tubi: 40 x 16 x 1,2 mm
- Collettori: 40 x 30 x 1,5 mm
- Connesioni: 5 x 1/2" *
- Fissaggi a muro: 4
- Pressione max d'esercizio: 8 bar
- Temperatura max d'esercizio: 120°C
- Verniciatura: a polveri epossipoliestere
- Dotazione di serie: kit di fissaggio a muro, 1 valvola di sfiato e 2 tappi ciechi
- Non è previsto il funzionamento solo elettrico o misto.

* attacco per la valvola di sfiato incluso.

PRUA

codice	H x L mm	interasse mm		peso kg	capacità lit	resa termica	resa termica	resa termica	Δt 50°C esponente n	colore	euro
		watt Δt 50°C	watt Δt 30°C			watt Δt 42,5°C					
ST17197	1200 x 500	450	50	11,7	5,2	618	324	504	1,26138	bianco	331,20
ST17201	1200 x 500	450	50	11,7	5,2	618	324	504	1,26138	antracite	331,20
ST17198	1200 x 600	550	50	13,5	5,9	717	377	585	1,26018	bianco	354,20
ST17202	1200 x 600	550	50	13,5	5,9	717	377	585	1,26018	antracite	354,20
ST17199	1800 x 500	450	50	17,4	7,6	894	467	728	1,26967	bianco	418,60
ST17203	1800 x 500	450	50	17,4	7,6	894	467	728	1,26967	antracite	418,60
ST17200	1800 x 600	550	50	20,1	8,6	1041	542	547	1,27619	bianco	441,60
ST17204	1800 x 600	550	50	20,1	8,6	1041	542	547	1,27619	antracite	441,60

ACCESSORI

codice	descrizione	euro
ST17195	appendino mono in legno teak e alluminio	149,50
ST17196	appendino duo in legno teak e alluminio	149,50
ST17192	valvola per attacco 50 mm bianco	163,30
ST17193	valvola per attacco 50 mm antracite	163,30
ST17205	valvola e detentore a squadra 3/4 bianca	117,30
ST17206	valvola e detentore a squadra 3/4 antracite	117,30

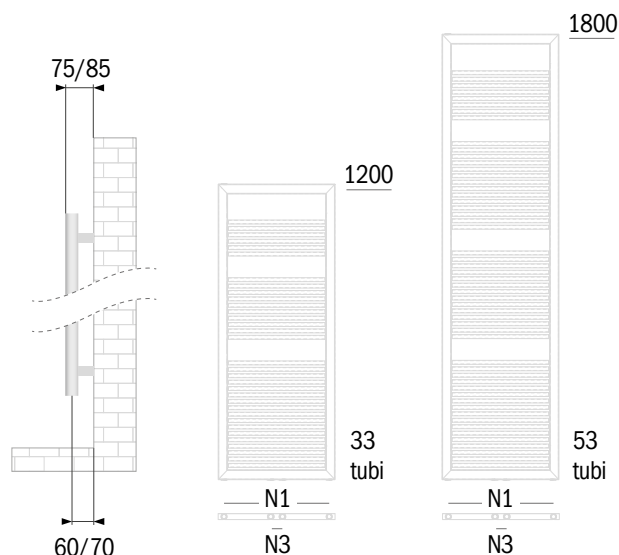



TERMOARREDO **STORM BOMA**

- Termoarredo in acciaio
- Collettori in tubo tondo \varnothing 35 mm
- Tubi tondi orizzontali \varnothing 16 mm

BOMA BIANCO RAL 9016

codice	modello		H x L mm	interasse mm	peso kg	capacità lt	resa termica watt Δt 50°C	resistenza watt	euro
ST12923	750	1 spazio/22 tubi	730 x 500	450	7,7	2,8	424	500	113,84
ST12924	750	1 spazio/22 tubi	730 x 600	550	9,0	3,2	506	500	116,97
ST12925	1100	2 spazi/32 tubi	1090 x 500	450	10,1	4,1	610	700	154,92
ST12926	1100	2 spazi/32 tubi	1090 x 600	550	11,6	4,6	709	700	158,11
ST12927	1450	3 spazi/42 tubi	1450 x 500	450	13,1	5,3	799	700	186,58
ST12928	1450	3 spazi/42 tubi	1450 x 600	550	14,6	5,9	926	1000	189,73
ST12929	1750	3 spazi/52 tubi	1738 x 500	450	16	6,6	954	1000	240,31
ST12930	1750	3 spazi/52 tubi	1738 x 600	550	17,9	7,1	1176	1000	243,48

BOMA CROMO

codice	modello		H x L mm	interasse mm	peso kg	capacità lt	resa termica watt Δt 50°C	resistenza watt	euro
ST12931	750	1 spazio/22 tubi	730 x 500	450	7,7	2,8	277	300	216,87
ST12932	750	1 spazio/22 tubi	730 x 600	550	9,0	3,2	332	300	222,14
ST12933	1100	2 spazi/32 tubi	1090 x 500	450	9,9	4,1	421	500	309,42
ST12934	1100	2 spazi/32 tubi	1090 x 600	550	11,5	4,6	478	500	314,72
ST12935	1450	3 spazi/42 tubi	1450 x 500	450	13	5,3	569	500	399,33
ST12936	1450	3 spazi/42 tubi	1450 x 600	550	15,1	5,9	654	700	404,64
ST12937	1750	3 spazi/52 tubi	1738 x 500	450	14,1	6,6	689	700	470,75
ST12938	1750	3 spazi/52 tubi	1738 x 600	550	18,2	7,1	776	700	476,05

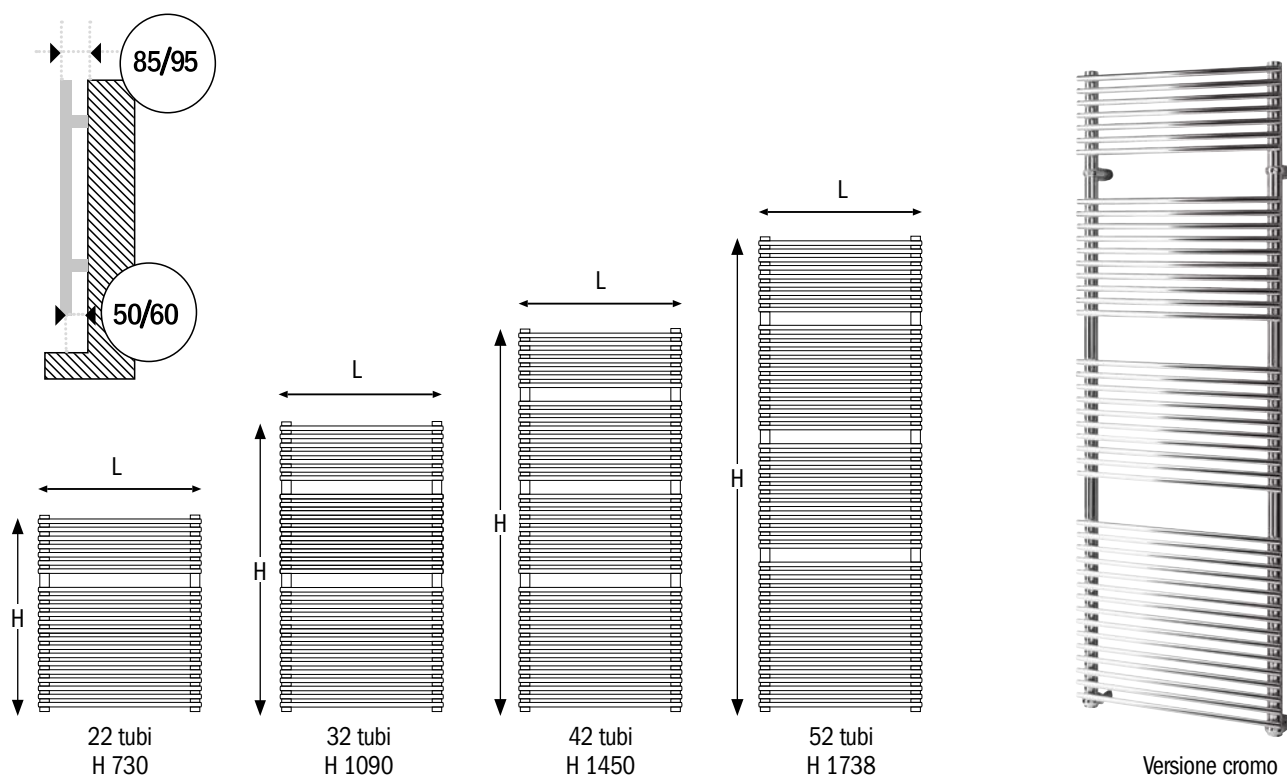

Caldi in tutte le stagioni, i termoarredo BOMA possono anche essere forniti con resistenza elettrica in modo da essere utilizzati anche nelle stagioni intermedie, quando il riscaldamento è spento (funzionamento misto). Non è previsto il funzionamento solo elettrico.



TERMOARREDO **STORM CHIGLIA**

- Termoarredo in acciaio
- Collettori in tubo quadro 30 x 30 mm
- Tubi orizzontali quadri 20 x 20 mm

CHIGLIA BIANCO RAL 9016

codice	H x L mm	interasse mm	peso kg	capacità lt	resa termica watt Δt 50°C	resistenza watt	euro
ST15400	690 x 500	470	5,5	3,1	320	300	114,65
ST15402	1110 x 500	470	8,7	4,8	506	500	186,26
ST15403	1110 x 600	570	11,0	5,5	602	700	207,36
ST15404	1420 x 500	470	11,1	6,4	672	700	257,91
ST15405	1420 x 600	570	14,3	6,9	780	700	285,79
ST15406	1703 x 500	470	14,2	7,5	797	700	302,43
ST15407	1703 x 600	570	17,4	8,5	937	1000	335,51

CHIGLIA CROMO

codice	H x L mm	interasse mm	peso kg	capacità lt	resa termica watt Δt 50°C	resistenza watt	euro
ST15408	1110 x 500	470	8,6	4,8	323	300	321,98
ST15409	1110 x 600	570	11,2	5,5	394	300	362,72
ST15410	1420 x 500	470	11,5	6,4	430	500	452,38
ST15411	1420 x 600	570	14,3	6,9	517	500	508,94
ST15412	1703 x 500	470	13,3	7,5	531	500	547,44
ST15413	1703 x 600	570	17,4	8,5	637	700	605,49

ACCESSORI

codice	descrizione	euro
ST15414	appendino bianco per termoarredo Chiglia Bianco	13,37
ST15416	barra magnetica bianca L 455 mm per termoarredo Chiglia Bianco	100,44
ST15415	appendino cromo per termoarredo Chiglia Cromo	15,53
ST15417	barra magnetica cromo L 455 mm per termoarredo Chiglia Cromo	116,44

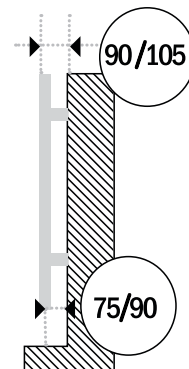

tubo quadro 20 x 20
collettore quadro 30 x 30

in acciaio

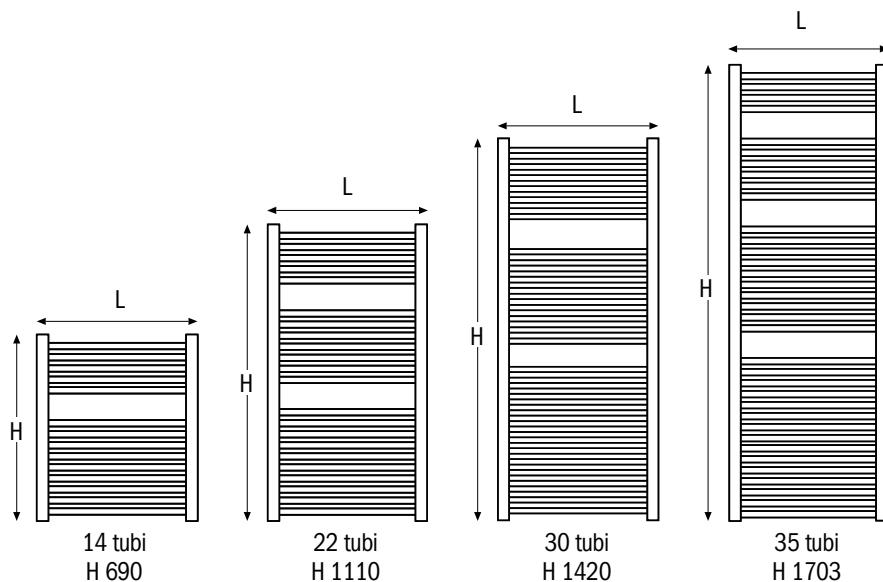
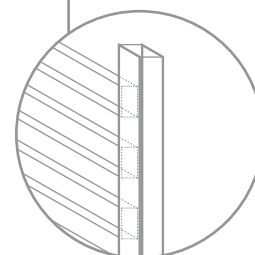

Versione bianca

Caldi in tutte le stagioni, i termoarredo BOMA possono anche essere forniti con resistenza elettrica in modo da essere utilizzati anche nelle stagioni intermedie, quando il riscaldamento è spento (funzionamento misto). Non è previsto il funzionamento solo elettrico.



TERMOARREDO **STORM BOLINA**

- Termoarredo disponibile nei colori Bianco lucido RAL 9016 e Antracite opaco
- Fornito di serie con una barra portasciugamani cromata
- L'eventuale barra aggiuntiva è da ordinare separatamente

BOLINA

codice	H x L mm	interasse fori lateralì mm	interasse centrale (passo) mm	peso kg	capacità lt	resa termica watt Δt 50°C	colore	euro
ST16825	1800 x 450	450*	50	21,2	5,9	742	bianco	486,46
ST16826	1800 x 450	450*	50	21,2	5,9	742	antracite	513,63

* In caso di installazione con attacchi laterali (in basso)
considerare la quota di 450 più l'ingombro delle valvole impiegate.

ACCESSORI

codice	descrizione	colore	euro
ST16827	barra portasciugamani per termoarredo Bolina	cromo	70,66

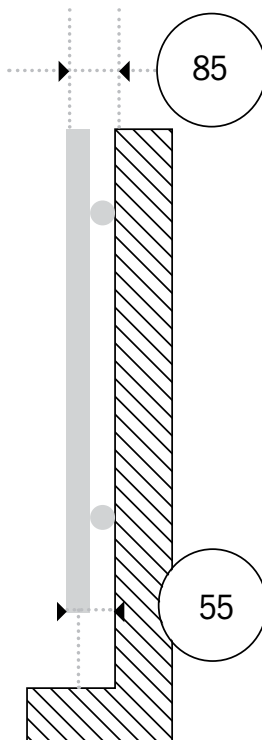
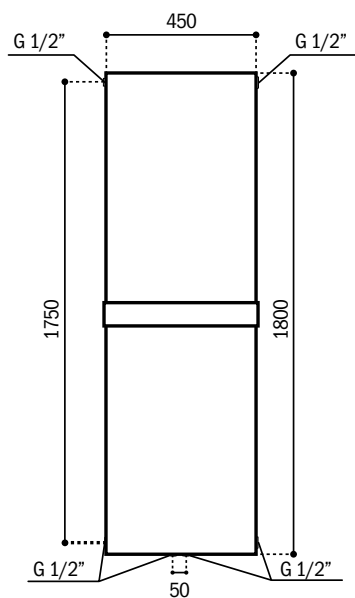

Il termoarredo BOLINA
è predisposto sia per attacco
centrale (interasse 50 mm),
che per attacco laterale
(in basso, interasse 450* mm)
o per attacco verticale
(interasse 1750 mm).
**Non è previsto il funzionamento
solo elettrico o misto.**